



- Parcela
- Área
- 1 Módulo Productivo
- Biblioteca Pública
- 1 Centro Com.
- 1 Área de parqueo
- Área recreativa
- 1 Estación de bombeo
- Área de conservación permanente
- Corredor de Biodiversidad
- Centro Comunal

PLANO DE CONJUNTO



UNIVERSIDAD
DE LOS ANDES
MÉRIDA VENEZUELA



PROTOTIPO DE
VIVIENDAS
PRODUCTIVAS
PARA EL
SECTOR RURAL
SAN ANDRÉS
7 1000000 000 000

PROYECTO	IC
FECHA DE ELABORACIÓN	2010-03-01
PLANO DE CONJUNTO	
ESCALA	1:1000
PROYECTADO POR	ING. CAROLINA GARCÍA
REVISADO POR	ING. CAROLINA GARCÍA
APROBADO POR	ING. CAROLINA GARCÍA



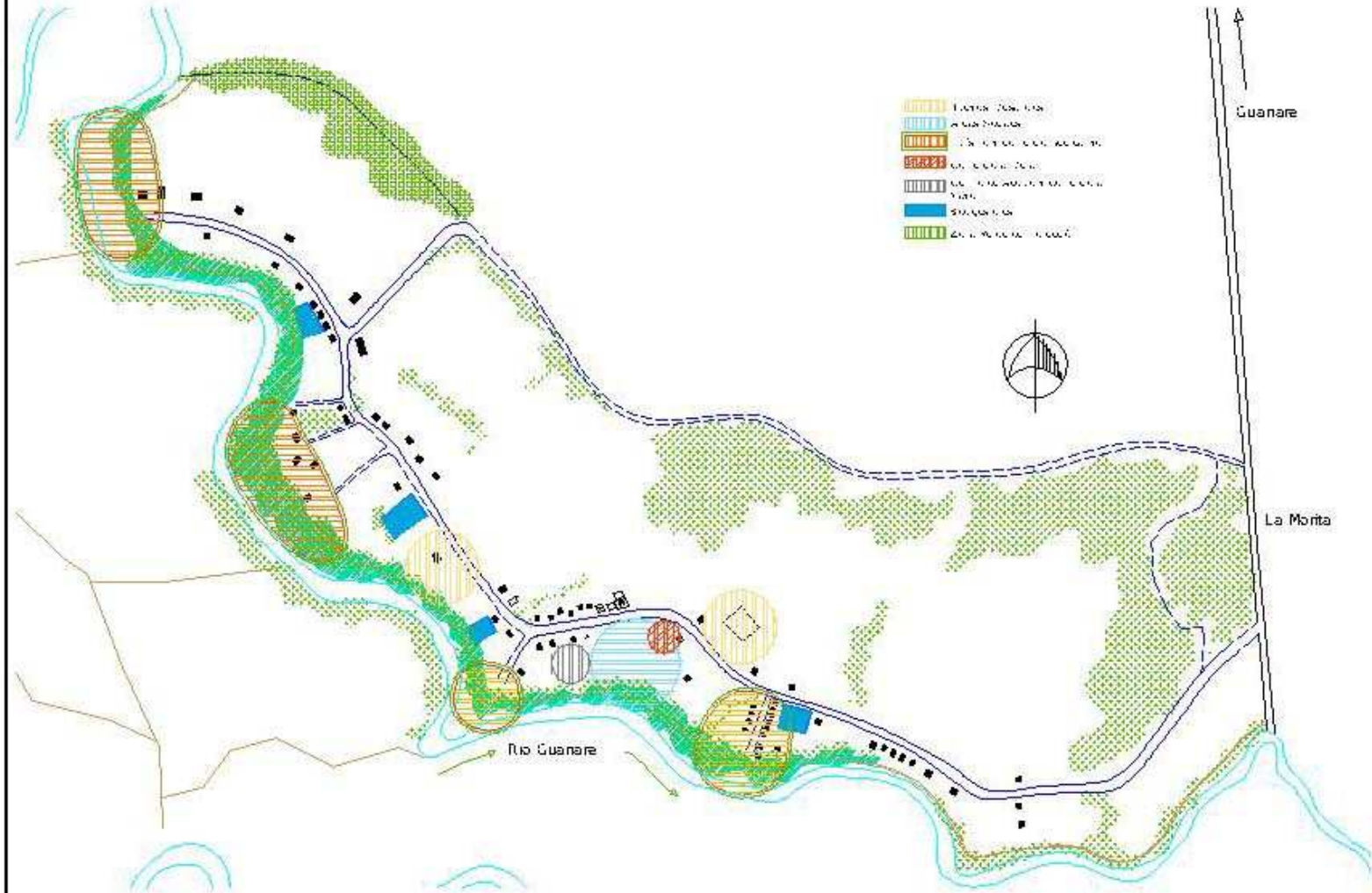

- ZONA AGRICOLA
- CUERPO ACUICO
- ZONA RESIDENCIAL
- ZONA SERVICIOS
- ZONA FORESTAL
- ZONA DE TRANSITO
- SERVIDOR
- ZONA DE PROTECCION



UNIVERSIDAD
DE LOS ANDES
MÉRIDA VENEZUELA



PROTOTIPO DE
VIVIENDAS
PRODUCTIVAS
PARA EL
SECTOR RURAL
SAN ANDRES
UNIVERSIDAD DE LOS ANDES

AREA	VIGIL
FECHA DE ELABORACION	2011
PROYECTO DEL DISEÑO	...
...	...
...	...
...	...
...	...



PROPUESTA DEL DESARROLLO RURAL INTEGRADO

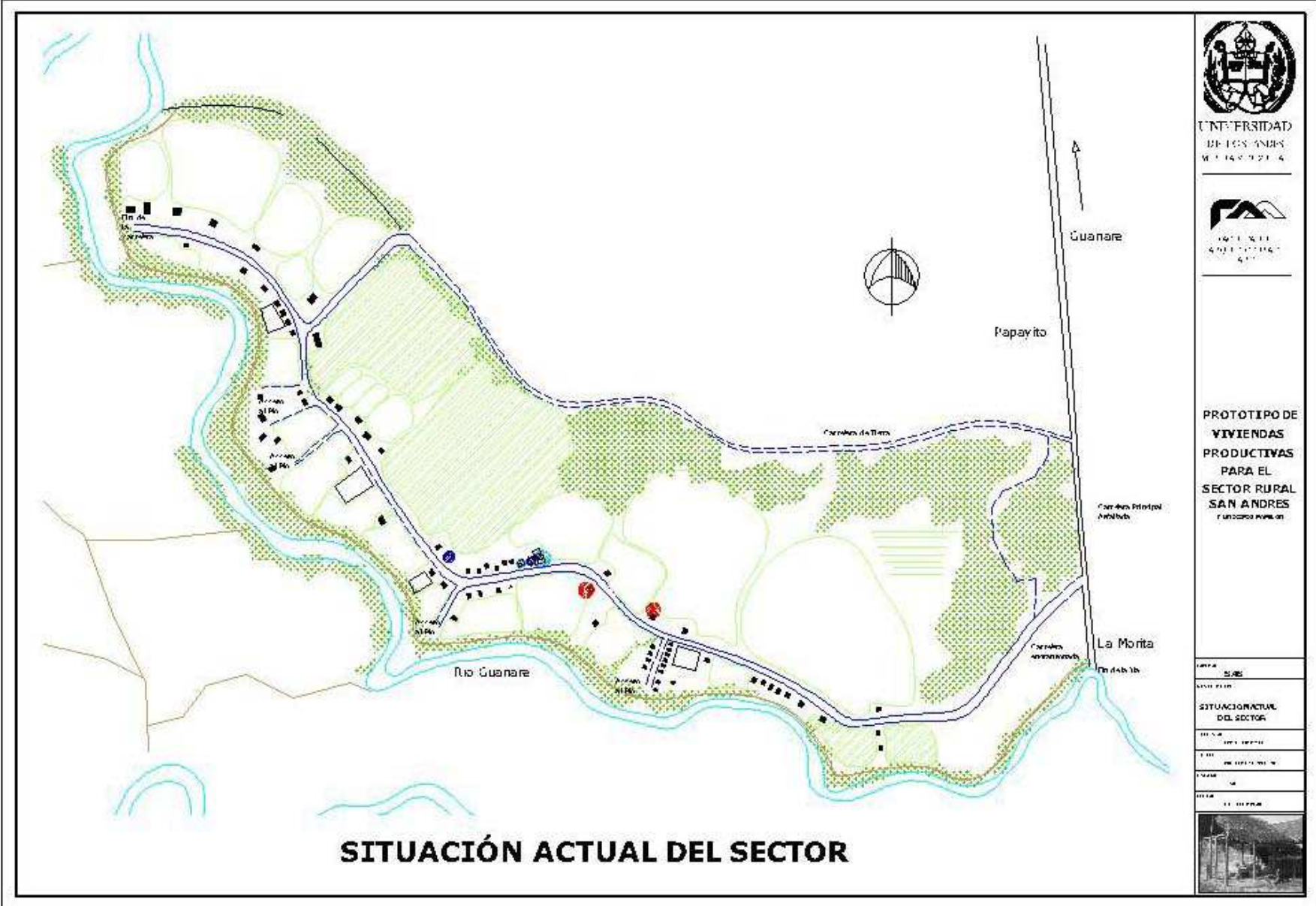

SITUACIÓN ACTUAL DEL SECTOR



UNIVERSIDAD
DE LOS ANDES
M. I. 140.021.4



PROTOTIPO DE
VIVIENDAS
PRODUCTIVAS
PARA EL
SECTOR RURAL
SAN ANDRÉS
C. UNICIÓN RURAL

FECHA	2015
ELABORADO POR	
SITUACION ACTUAL DEL SECTOR	
ESCALA	1:1000
PROYECTO	UNICIÓN RURAL
FECHA	11/03/2015



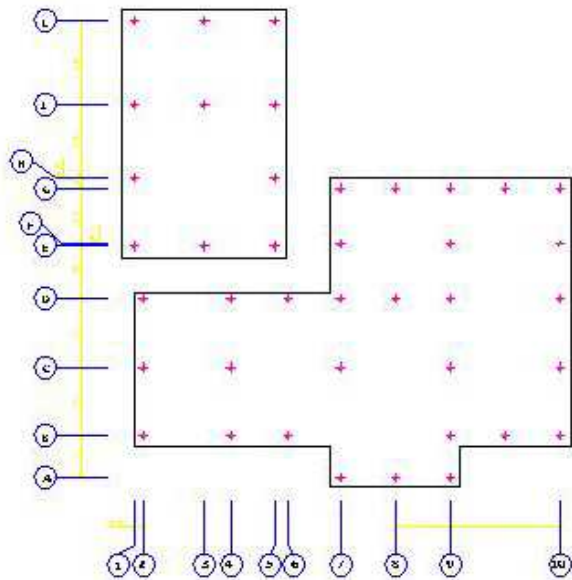

PROTOTIPO Nº 3
VIVIENDA ARTESANAL

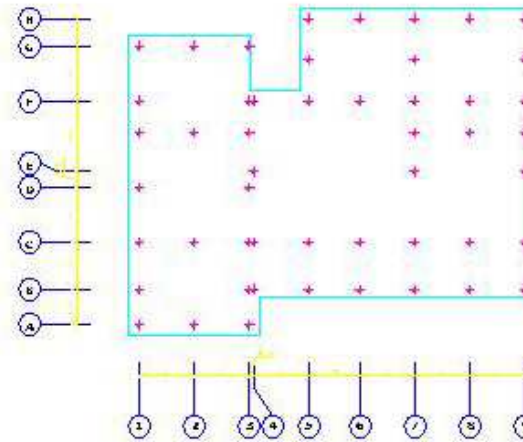

ISOMETRIAS

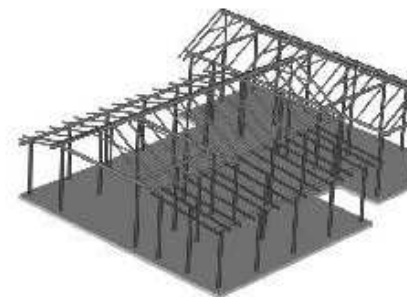

PROTOTIPO Nº 2
VIVIENDA AGRÍCOLA

PLANTAS DE ESTRUCTURAS



UNIVERSIDAD
DE LOS ANDES
M. I. 14.000.014



PROTOTIPO DE
VIVIENDAS
PRODUCTIVAS
PARA EL
SECTOR RURAL
SAN ANDRÉS
UNIVERSIDAD DE LOS ANDES

TÍTULO	1.1
ASPECTO	ESTRUCTURAL
FECHA	2011-08-01
ELABORADO POR	ING. J. G. G. G.
REVISADO POR	ING. J. G. G. G.
OTROS	ING. J. G. G. G.



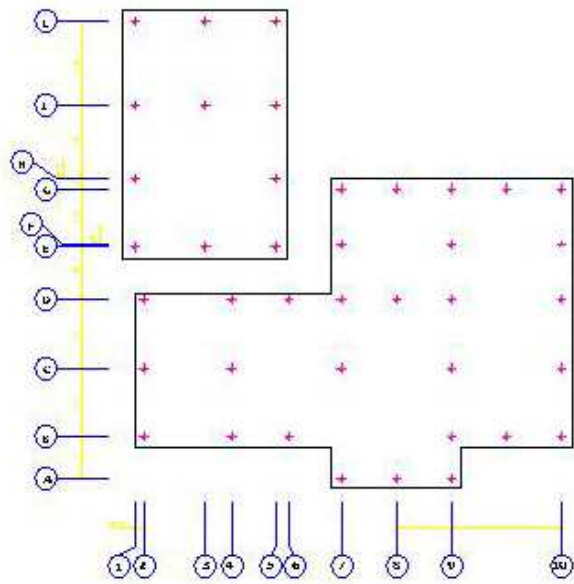

PROTOTIPO Nº 3
VIVIENDA ARTESANAL

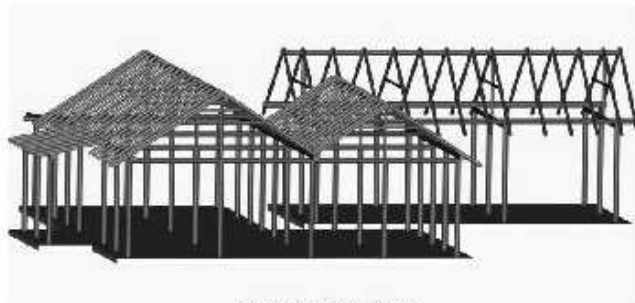
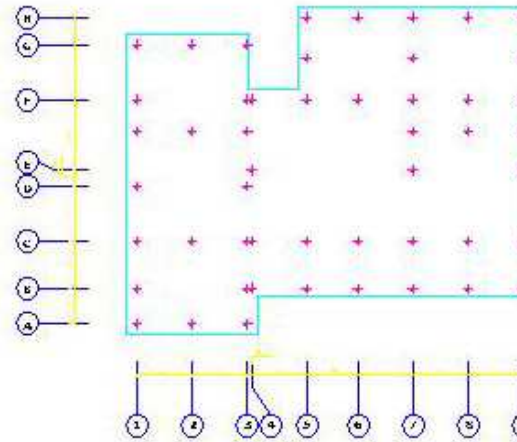

ISOMETRIAS

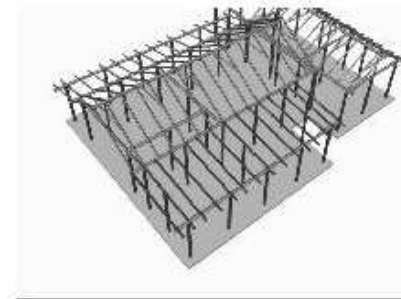

PROTOTIPO Nº 2
VIVIENDA AGRÍCOLA

PLANTAS DE ESTRUCTURAS



UNIVERSIDAD
DE LOS ANDES
MIRAFLORES



PROTOTIPO DE
VIVIENDAS
PRODUCTIVAS
PARA EL
SECTOR RURAL
SAN ANDRÉS
E INICIACIÓN 2008-09

FECHA	2008
ESTADO DE LA ESTRUCTURA	ESTRUCTURA
PROYECTO	PROYECTO
UBICACIÓN	UBICACIÓN
ESCALA	ESCALA
PROYECTANTE	PROYECTANTE





UNIVERSIDAD
DE LOS ANDES
MÉRIDA VENEZUELA



GRUPO DE INVESTIGACIÓN
EN ARQUITECTURA

PROTOTIPO DE
VIVIENDAS
PRODUCTIVAS
PARA EL
SECTOR RURAL
SAN ANDRÉS
VENEZUELA

FECHA	
PROYECTO	ESTRUCTURAS
PROFESOR	
ESTUDIANTE	
GRUPO	
FECHA	
PROYECTO	



ISOMETRIA

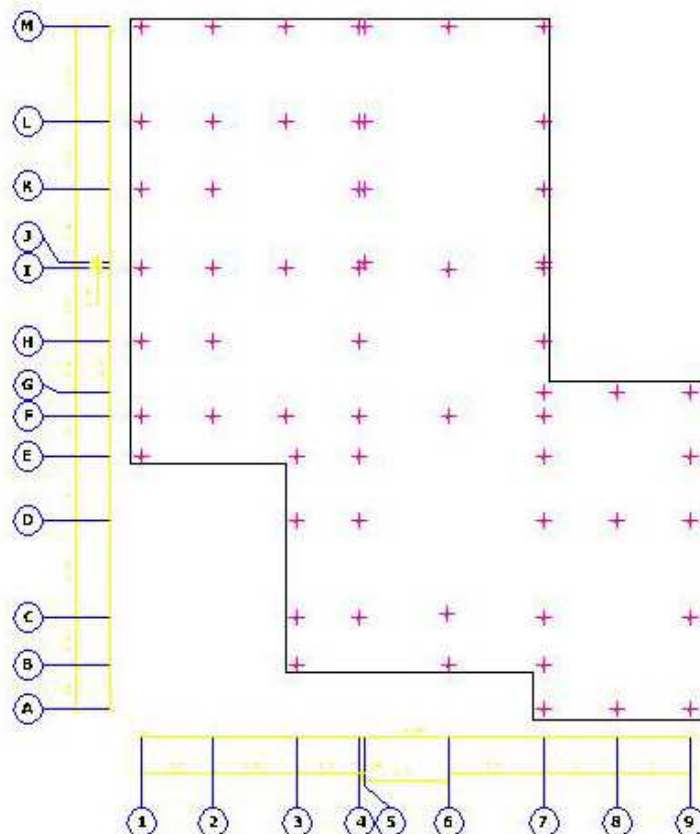

PLANTA DE ESTRUCTURAS

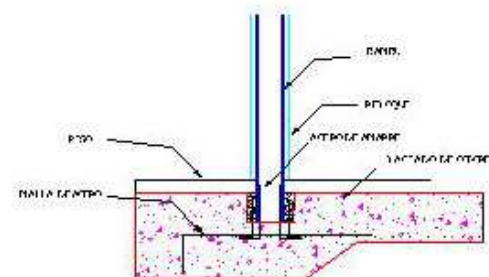

DETALLE DE UNION
LOSA Y PANEL

PROTOTIPO Nº 1

VIVIENDA TURÍSTICA

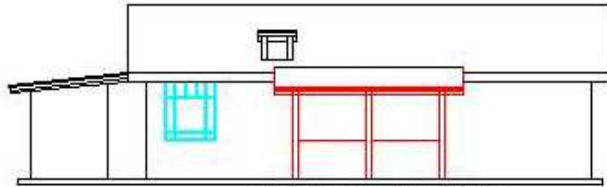

FACHADA FRONTAL

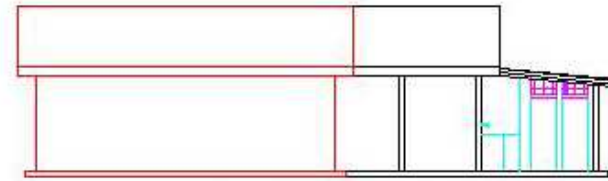

FACHADA POSTERIOR



FACHADA LATERAL DERECHA

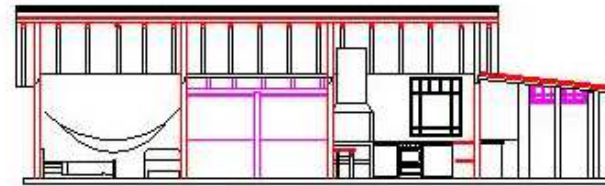

CORTE A - A'



CORTE B - B'

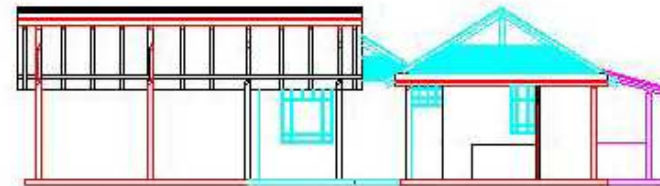

CORTE C - C'

PROTOTIPO Nº 2
VIVIENDA AGRÍCOLA



UNIVERSIDAD
 DE LOS ANDES
 MÉRIDA - VENEZUELA



PROTOTIPO DE
 VIVIENDAS
 PRODUCTIVAS
 PARA EL
 SECTOR RURAL
 SAN ANDRÉS
 Y UNICIÓN PUEBLOS

Autores	...
Asesor	...
Facultad	...
...	...
...	...
...	...
...	...
...	...



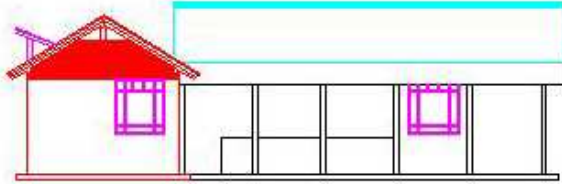

FACHADA FRONTAL

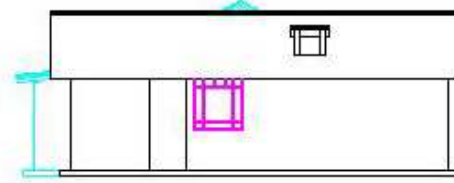

FACHADA LATERAL IZQUIERDA

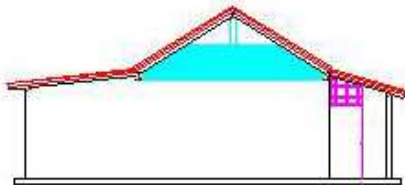

FACHADA LATERAL DERECHA

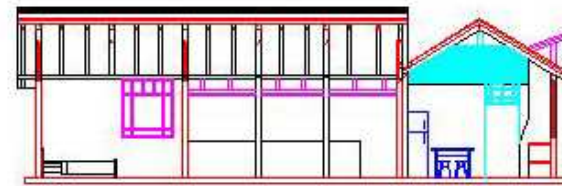

CORTE A - A'



CORTE B - B'

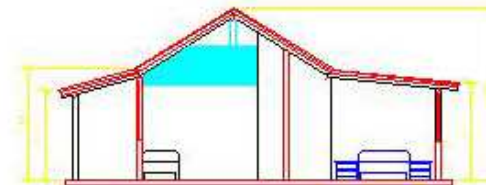

CORTE C - C'

PROTOTIPO Nº 3
VIVIENDA ARTESANAL



UNIVERSIDAD
DE LOS ANDES
MÉRIDA VENEZUELA



PROTOTIPO DE
VIVIENDAS
PRODUCTIVAS
PARA EL
SECTOR RURAL
SAN ANDRÉS
UNIVERSIDAD DE LOS ANDES

AREA	120
AREA CONSTRUIDA	120
FACHADAS Y TORRES	
TIPO DE	PROTOTIPO
TIPO DE	PROTOTIPO
TIPO DE	PROTOTIPO
TIPO DE	PROTOTIPO



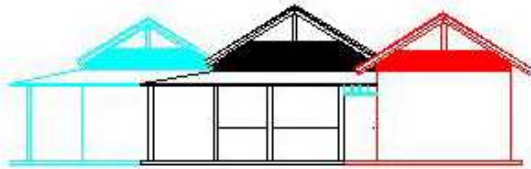

FACHADA FRONTAL

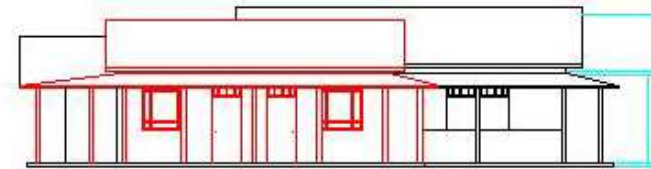

FACHADA LATERAL IZQUIERDA

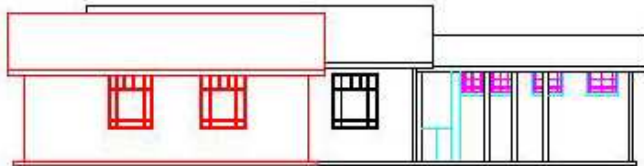

FACHADA LATERAL DERECHA



CORTE A - A'



CORTE B - B'

PROTOTIPO Nº 1
VIVIENDA TURÍSTICA



UNIVERSIDAD
DE LOS ANDES
MÉRIDA - VENEZUELA



PROTOTIPO DE
VIVIENDAS
PRODUCTIVAS
PARA EL
SECTOR RURAL
SAN ANDRÉS
CORPORACIÓN

FECHA:	
ESTADO:	
FACULTAD:	ARQUITECTURA
CARRERA:	ARQUITECTURA
PROFESOR:	
ALUMNO:	



UNIVERSIDAD
DE LOS ANDES
MÉRIDA VENEZUELA



FACULTAD DE ARQUITECTURA

PROTOTIPO DE
VIVIENDAS
PRODUCTIVAS
PARA EL
SECTOR RURAL
SAN ANDRÉS
F. URBANISMO RURAL 01

FECHA	2011
TÍTULO	PROTOTIPO DE VIVIENDAS PRODUCTIVAS PARA EL SECTOR RURAL SAN ANDRÉS
PLANTAS	PLANTA DE DISTRIBUCIÓN PLANTA DE TECHOS
PROFESOR	DR. JOSÉ GARCÍA
ALUMNO	ANDRÉS GARCÍA
GRUPO	01
OTROS	

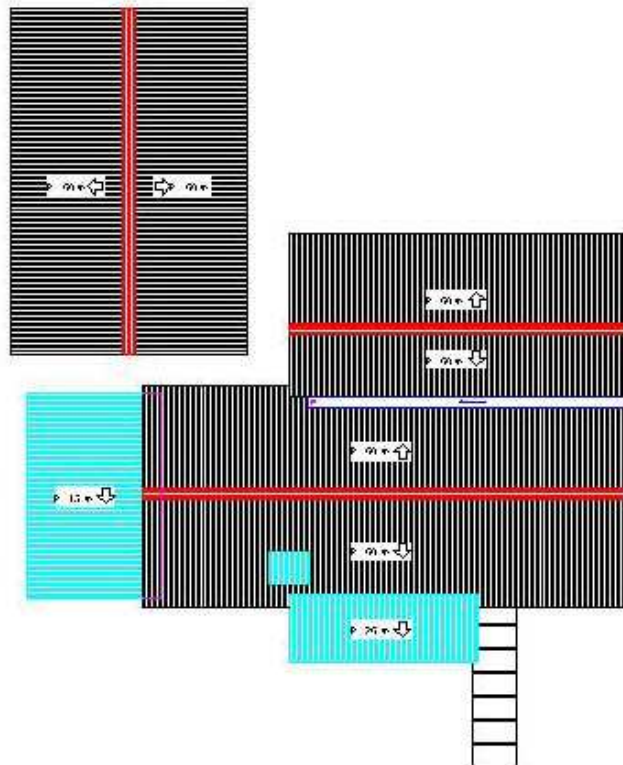

PLANTA DE TECHOS

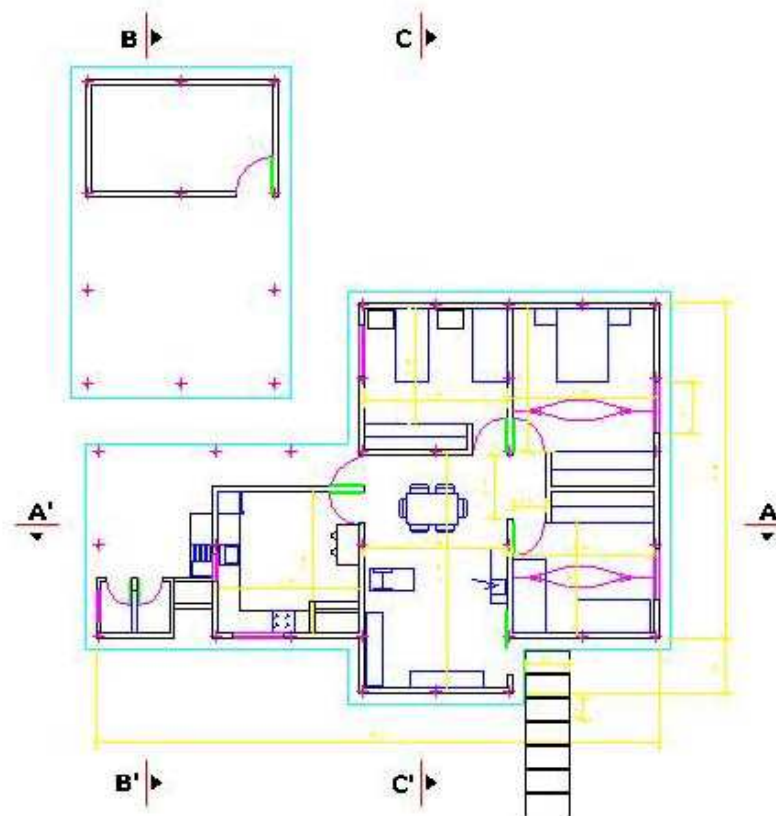

PLANTA DE DISTRIBUCIÓN

PROTOTIPO Nº 2

VIVIENDA AGRÍCOLA

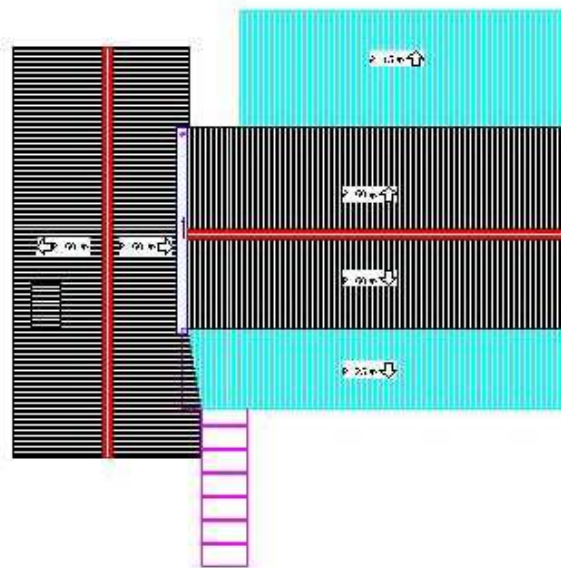

PLANTA DE TECHOS

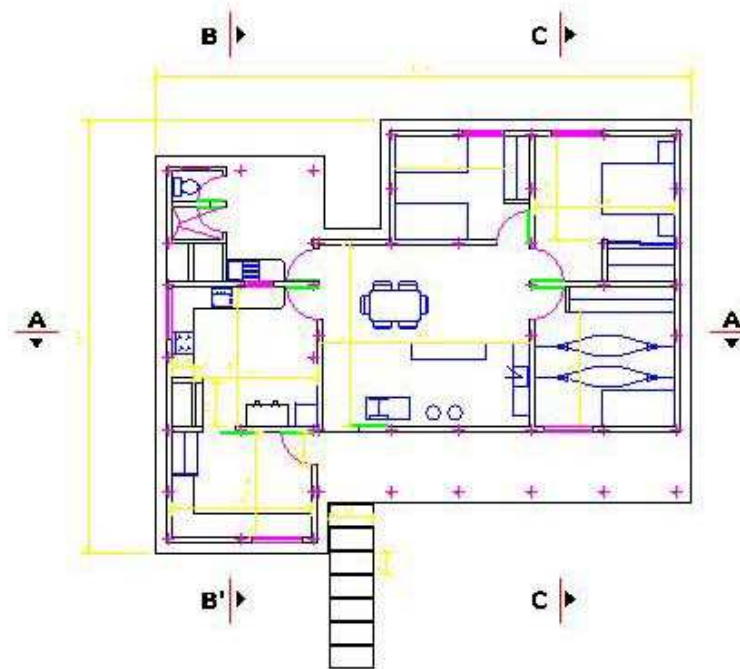

PLANTA DE DISTRIBUCIÓN

PROTOTIPO Nº 3
VIVIENDA ARTESANAL



UNIVERSIDAD
DE CUENCA
M. I. 145 721 4



PROTOTIPO DE
VIVIENDAS
PRODUCTIVAS
PARA EL
SECTOR RURAL
SAN ANDRÉS
F. ARQUITECTO: PABLO DE LA ROSA

PROYECTO	
PLANTA DE	
DISTRIBUCIÓN	
PLANTA DE TECHOS	
FECHA	
PROYECTADO POR	
REVISADO POR	
FECHA	
PROYECTO	





UNIVERSIDAD
DE LOS ANDES
MÉRIDA VENEZUELA



FACULTAD DE
ARQUITECTURA

PROTOTIPO DE
VIVIENDAS
PRODUCTIVAS
PARA EL
SECTOR RURAL
SAN ANDRÉS
E INICIACIÓN 2008-09

TÍTULO	
PLANTA PLAN	
PLANTA DE	
DISTRIBUCIÓN	
PLANTA DE	
TECNOLOGÍA	
FECHA	
PROYECTANTE	
PROYECTO	
FECHA	
PROYECTANTE	

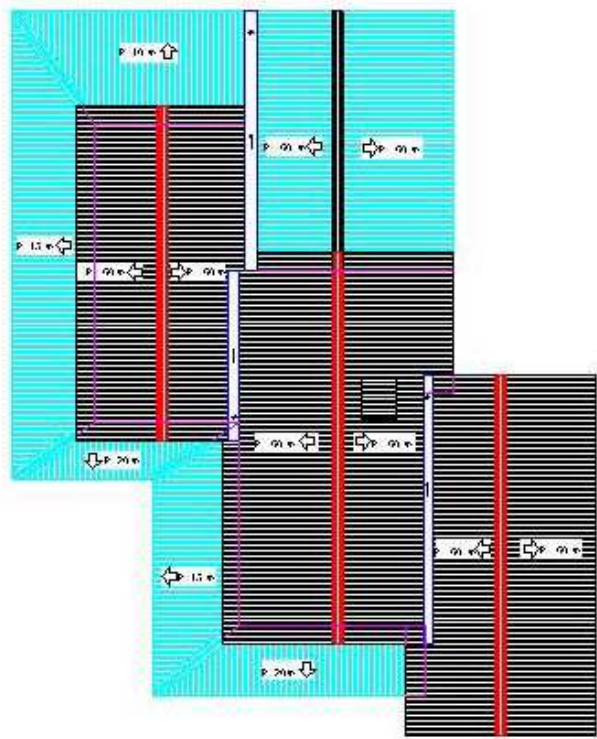

PLANTA DE TECHOS

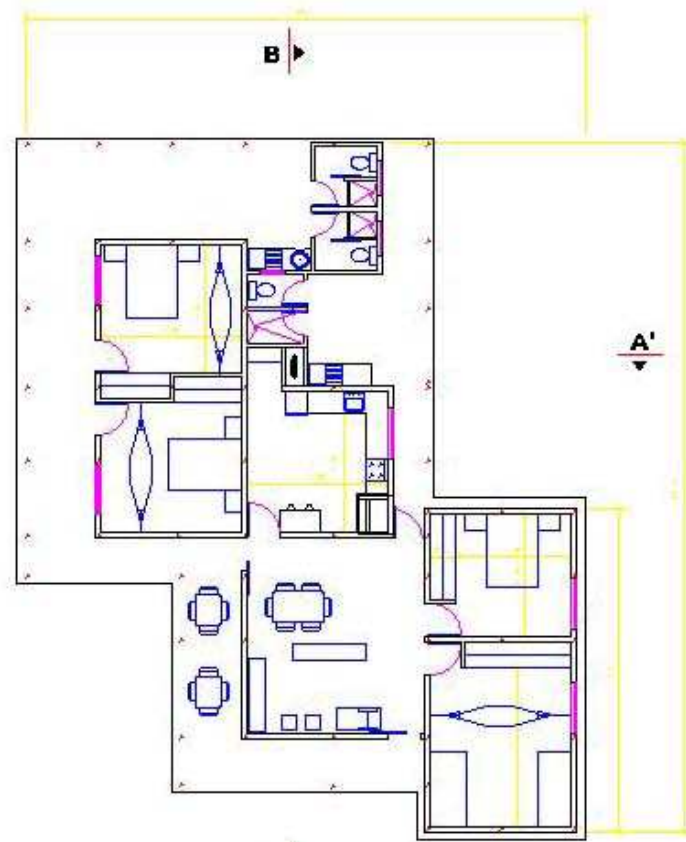

PLANTA DE DISTRIBUCIÓN

PROTOTIPO Nº 1

VIVIENDA TURÍSTICA



VIVIENDA AGRICOLA



VIVIENDA ARTESANAL



VIVIENDA TURÍSTICA



UNIVERSIDAD
DE LOS ANDES
MÉDICA Y ODONTOLÓGICA



FACULTAD DE
ARQUITECTURA

PROTOTIPO DE
VIVIENDAS
PRODUCTIVAS
PARA EL
SECTOR RURAL
SAN ANDRÉS
1. INTRODUCCIÓN

TÍTULO	...
AUTORES	...
PERIÓDICO	...
FECHA	...
...	...
...	...
...	...

SITUACIÓN RELATIVA NACIONAL

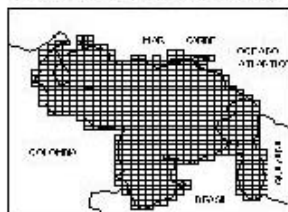

SITUACIÓN RELATIVA REGIONAL

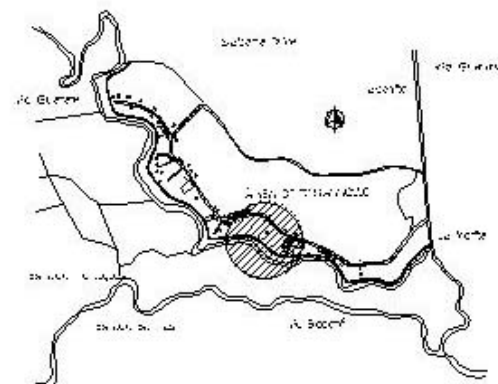

UBICACIÓN DEL ASENTAMIENTO

Mapa 1. Situación del asentamiento

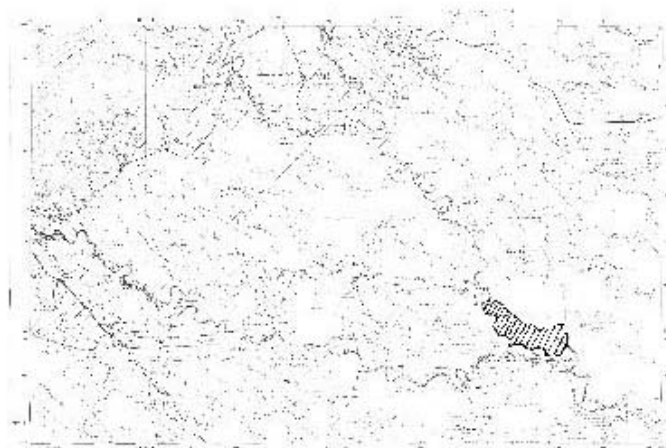

LOCALIZACIÓN

Mapa 1. Situación del asentamiento

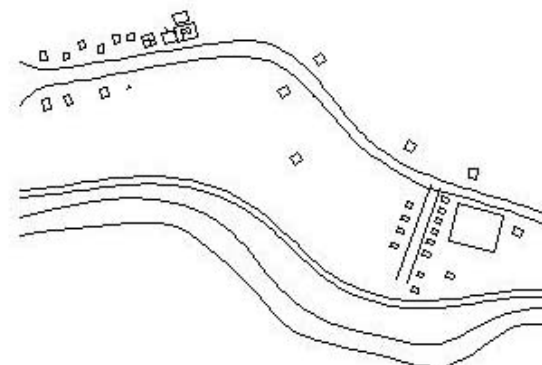

UBICACIÓN DEL ÁREA DE DESARROLLO



UNIVERSIDAD
DE LOS ANDES
MÉDICA



PROTOTIPO DE
VIVIENDAS
PRODUCTIVAS
PARA EL
SECTOR RURAL
SAN ANDRÉS
FACULTAD DE MEDICINA

TÍTULO	PROTOTIPO DE VIVIENDAS PRODUCTIVAS PARA EL SECTOR RURAL SAN ANDRÉS
AUTORES	...
PROFESOR	...
ESTUDIANTE	...
FECHA	...





UNIVERSIDAD
DE LOS ANDES
BOGOTÁ, COLOMBIA



PROTOTIPO DE
VIVIENDAS
PRODUCTIVAS
PARA EL
SECTOR RURAL
SAN ANDRÉS
COLOMBIA

MAPA
1:1000
MAYO 2010
PLANTAS DE
ELECTRICIDAD

PROYECTO
DE INVESTIGACIÓN
ELECTRICIDAD
EN
EL SECTOR RURAL



PROTOTIPO Nº 3
VIVIENDA ARTESANAL

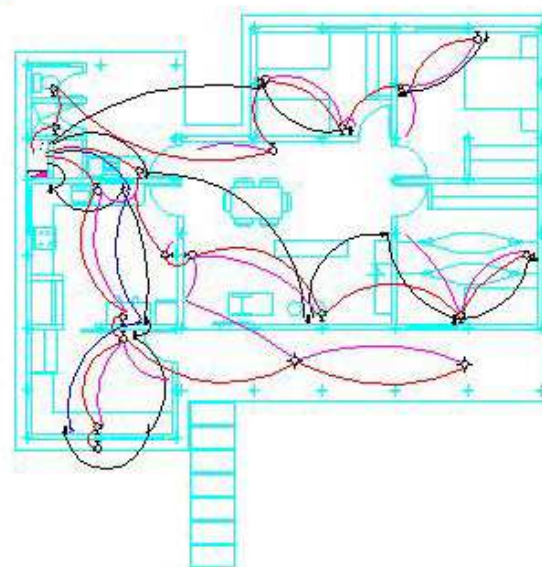

■	TUBERÍA PROTECTORA
□	QUE YUNQUEO
○	ARREGLA DE PAREDES
◇	ARREGLA DE TUBOS
↓	TUBERÍA DE TIPO "C"
↑	TUBERÍA DE TIPO "D"
→	TUBERÍA DE TIPO "E"
←	TUBERÍA DE TIPO "F"
—	TUBERÍA DE TIPO "G"
—	CABLE DE ALUMINIO
—	CABLE DE COPOLIMÉRICO
—	CABLE DE TETRAFLUORURO

PROTOTIPO Nº 2
VIVIENDA AGRÍCOLA

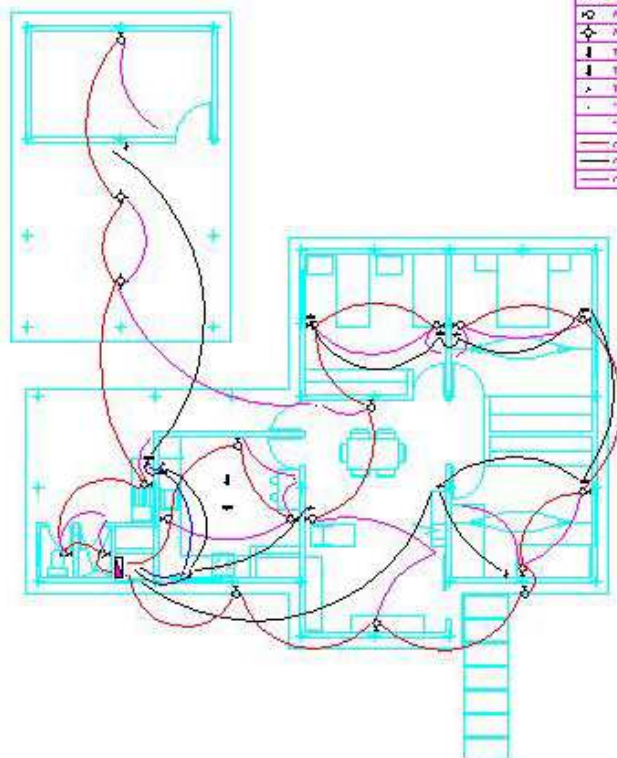

ELECTRICIDAD



UNIVERSIDAD
DE LOS ANDES
MÉRIDA VENEZUELA



PROTOTIPO DE
VIVIENDAS
PRODUCTIVAS
PARA EL
SECTOR RURAL
SAN ANDRÉS
UNIVERSIDAD DE LOS ANDES

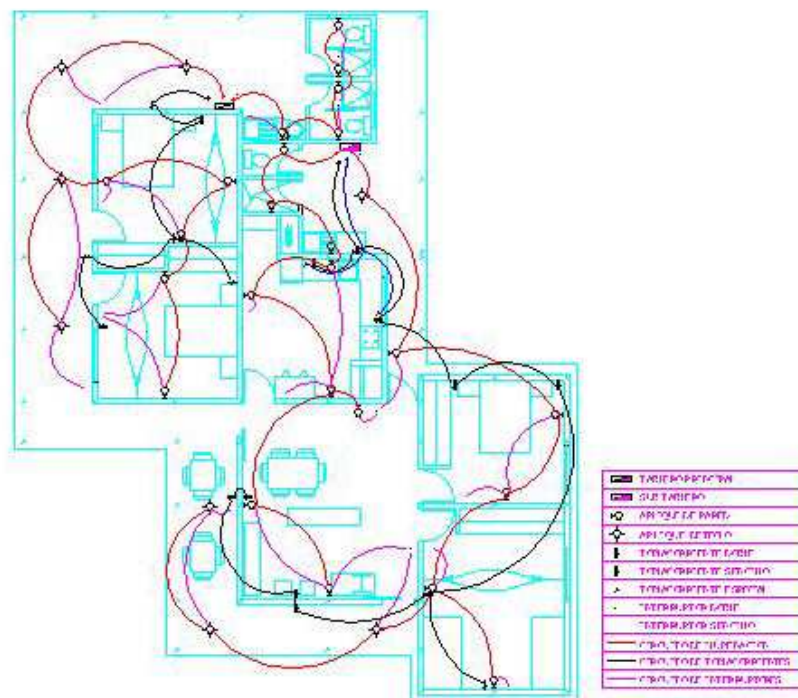

ELECTRICIDAD

PROTOTIPO Nº 1
VIVIENDA TURÍSTICA

FECHA	10
LUGAR DE OBRAS	
TÍTULO	INSTALACIONES ELÉCTRICAS
PROYECTISTA	ING. JORGE GARCÍA
CLIENTE	ING. JORGE GARCÍA
ESCALA	1:50
HOJA	11 DE 11

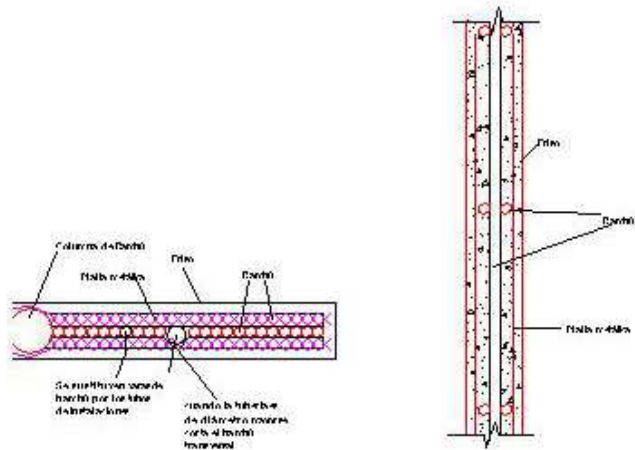

DETALLE DEL ARMADO DE LA PARED

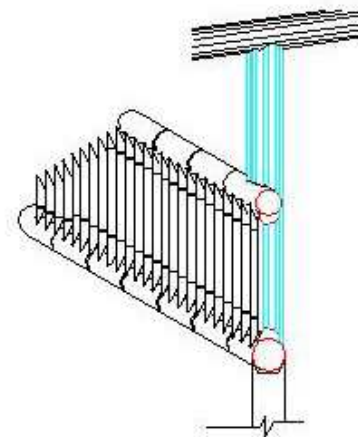

DETALLE DE LA CULATA

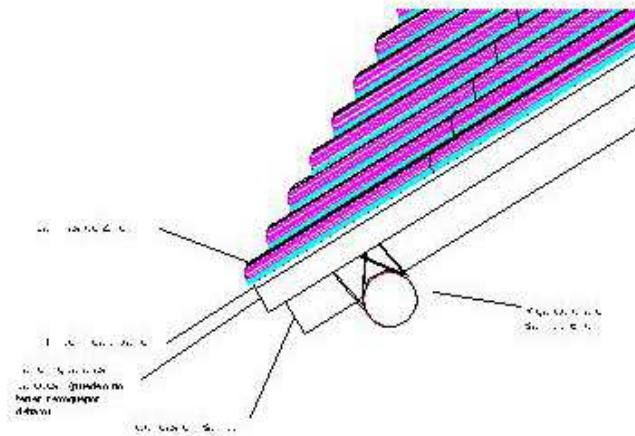

DETALLE DEL TECHO

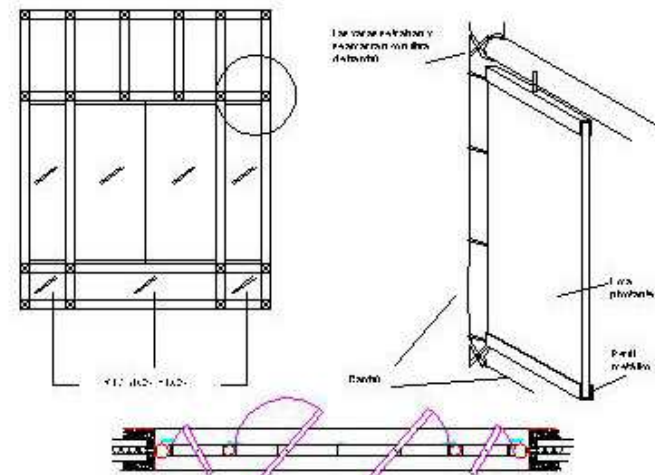

DETALLE DE LAS VENTANAS



UNIVERSIDAD
DE LOS ANDES
MÉRIDA VENEZUELA



INSTITUTO VENEZOLANO
DE INVESTIGACIONES
AGROPECUARIAS

PROTOTIPO DE
VIVIENDAS
PRODUCTIVAS
PARA EL
SECTOR RURAL
SAN ANDRÉS
MÉRIDA VENEZUELA

TÍTULO	...
AUTORES	...
FECHA DE ELABORACIÓN	...
FECHA DE ACTUALIZACIÓN	...
FECHA DE REVISIÓN	...
FECHA DE APROBACIÓN	...



UNIVERSIDAD
DE LOS ANDES
MÉRIDA VENEZUELA



PROTOTIPO DE
**VIVIENDAS
PRODUCTIVAS**
PARA EL
SECTOR RURAL
SAN ANDRÉS
E INICIACIÓN 2016-01

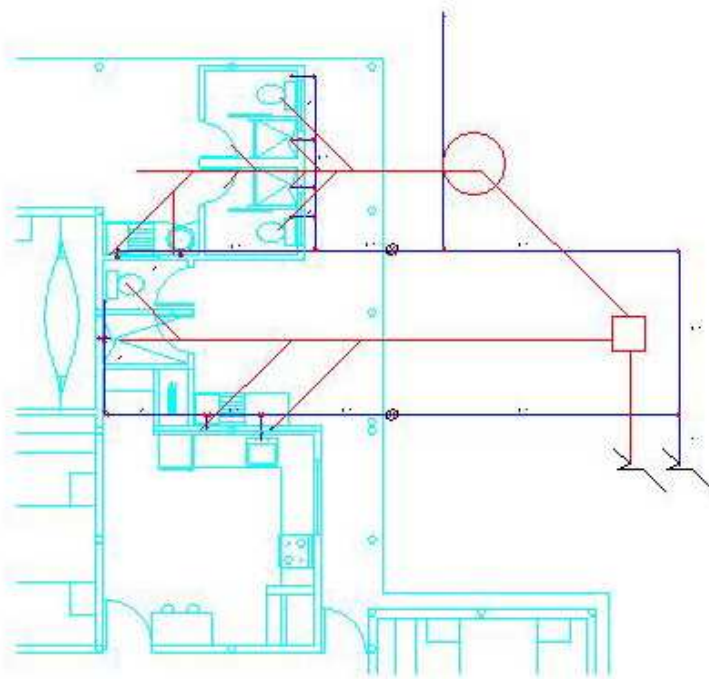

AGUAS BLANCAS Y AGUAS NEGRAS

ESCALA 1:50

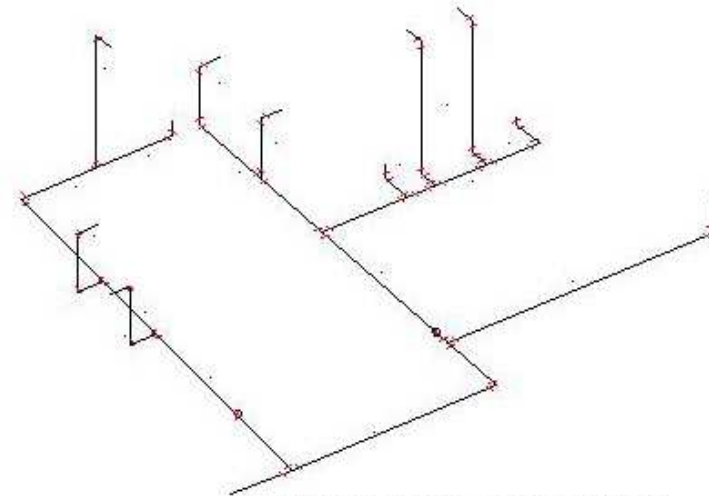

ISOMETRIA DE AGUAS BLANCAS

ESCALA 1:50

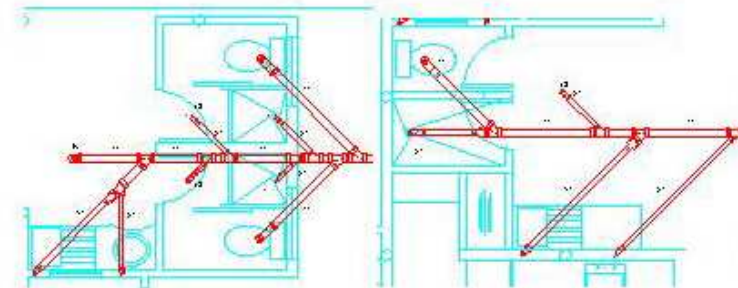

DETALLE DE AGUAS NEGRAS

ESCALA 1:50

PROTOTIPO Nº 1

VIVIENDA TURÍSTICA

PROYECTO	D.
ÁREA DE ESTUDIO	
INSTALACIONES SANITARIAS	
FECHA	2016-01-01
PROYECTANTE	ING. J. GARCÍA
ESCALA	1:50
OTROS DATOS	

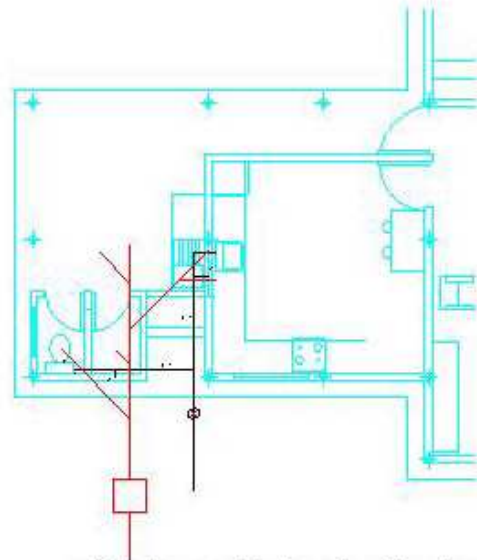

AGUAS BLANCAS Y AGUAS NEGRAS

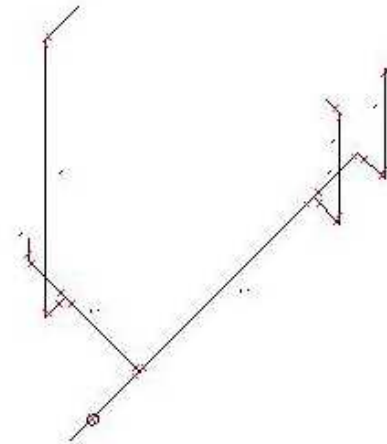

ISOMETRIA DE AGUAS BLANCAS

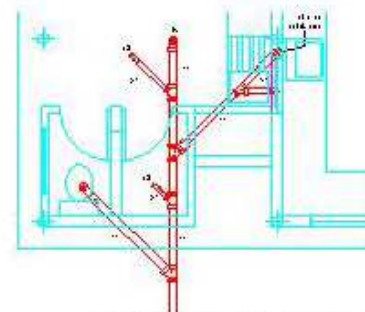

DETALLES DE AGUAS NEGRAS

PROTOTIPO Nº 2 Y PROTOTIPO Nº 3
VIVIENDA AGRÍCOLA Y VIVIENDA ARTESANAL



UNIVERSIDAD
 DE LOS ANDES
 MÉRIDA VENEZUELA



PROTOTIPO DE
**VIVIENDAS
 PRODUCTIVAS**
 PARA EL
**SECTOR RURAL
 SAN ANDRÉS**
 F. VINCIGLIA PARRON

PROYECTO: 10-010

ÁREA DE ESTUDIO:
**INSTALACIONES
 SANITARIAS**

PROYECTO: 10-010

PROYECTO: 10-010

PROYECTO: 10-010

PROYECTO: 10-010

